



CATÁLOGO DE PRODUCTOS





CATÁLOGO DE PRODUCTOS

ÍNDICE

01 - PERIFÉRICOS ELECTRÓNICA	03
<i>Accesorios diseñados para facilitar tus actividades laborales y de entretenimiento.</i>	
02 - GAMER DRAGON WAR	09
<i>Equípate para la acción, con las comodidades y accesorios diseñados para gamers.</i>	
03 - PUNTO DE VENTA	13
<i>Tecnología accesible para emprendedores con pequeños y medianos negocios.</i>	
04 - SEGURIDAD	21
<i>Productos diseñados para dar confianza y tranquilidad.</i>	
05 - SOLUCIONES OFICINA	25
<i>Productos creados para ayudar a tu organización, aprendizaje y tareas diarias.</i>	
06 - SANITX	56
<i>Despachadores ideales y compactos para mantener la higiene en cualquier lugar.</i>	



01 —

Periféricos Electrónica.

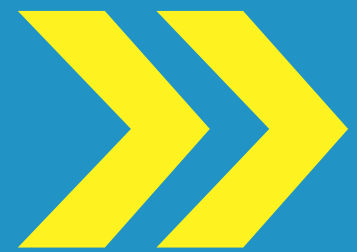

MINI BOCINA BLUETOOTH MANOS LIBRES Y BOTÓN PARA SELFIES COLOR NEGRO

NE-400



MINI BOCINA
BLUETOOTH MANOS
LIBRES Y BOTÓN PARA
SELFIES COLOR ROJO

NE-400R



MINI BOCINA
BLUETOOTH MANOS
LIBRES Y BOTÓN PARA
SELFIES COLOR BLANCO

NE-401



MINI BOCINA
BLUETOOTH MANOS
LIBRES Y BOTÓN PARA
SELFIES COLOR PLATA

NE-403

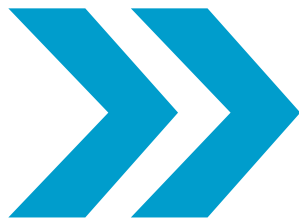

MODO DE USO:

Música:

- Clic play
- Clic pausa
- 2 Clics seguidos volumen

Llamadas:

- Clic contestar
- Clic colgar

Selfie:

- 2 Clics (Depende del sistema operativo del móvil)

CARACTERÍSTICAS GENERALES:

Conectividad	Bluetooth
Diseño	Con base antiderrapante
Incluye	Cable para carga
Batería	De 300 mAh
Dimensiones	4.3 cm x 3.7 cm
Peso	45 gr



BOCINA PORTÁTIL BLUETOOTH ALTA POTENCIA COLOR NEGRO

NE-402



BOTONES:

- Encendido
- Volúmen
- Play / Pause
- Adelante / Atrás



CARACTERÍSTICAS GENERALES:

Color	Negro
Conectividad	Bluetooth
Diseño	Con base antiderrapante
Incluye	Entrada tarjeta SD
Batería	De 300 mAh
Dimensiones	8.5 cm x 7 cm

**MOUSE INALÁMBRICO
USB 1600 DPI BATERÍAS
INCLUIDAS COLOR NEGRO**

NE-410



**MOUSE INALÁMBRICO
USB 1600 DPI BATERÍAS
INCLUIDAS COLOR ROJO**

NE-411



**CARACTERÍSTICAS
GENERALES:**

Velocidad	1,600 DPI
Botones	4
Baterías	AAA (Incluidas)
Interfaz	Micronodo USB
Conectividad	Windows / IOS



**MOUSE INALÁMBRICO
RECARGABLE DELGADO
SILENCIOSO 1600 DPI
RGB COLOR PLATA**

NE-412P



**MOUSE INALÁMBRICO
RECARGABLE DELGADO
SILENCIOSO RGB 1600 DPI
COLOR NEGRO**

NE-412N



**CARACTERÍSTICAS
GENERALES:**

Velocidad	1,600 DPI
Sensor	Sensor óptico
Batería	Batería recargable de 500 mAh
Distancia Max. de operación	10 M.
Switch	Función LED on/off



**MOUSE ALÁMBRICO USB
1000 DPI COLOR NEGRO**

NE-414



**CARACTERÍSTICAS
GENERALES:**

Color	Negro
Velocidad	1,000 DPI
Botones	3
Interfaz	USB
Conectividad	Windows / IOS

TECLADO Y MOUSE INALÁMBRICO USB 1000 DPI COLOR NEGRO

NE-415



CARACTERÍSTICAS GENERALES:

- Color negro
- Velocidad mouse 1,000 DPI
- 3 Botones / 104 teclas
- 1 Batería AAA para teclado (No incluida)
- 2 Baterías AAA para mouse (No incluidas)
- Interfaz: micronodo USB
- Conectividad: Windows / IOS

TECLADO Y MOUSE ALÁMBRICO USB 800 DPI COLOR NEGRO

NE-416



CARACTERÍSTICAS GENERALES:

- Color negro
- Velocidad mouse 800 DPI
- 3 Botones / 104 teclas
- Interfaz: USB
- Conectividad: Windows / IOS



CÁMARA WEB HD 1080P MICROFONO INTEGRADO USB

NE-423

CARACTERÍSTICAS GENERALES:

- Resolución 1080 P
- Apertura grande
- Perspectiva amplia
- Enfoque manual
- Longitud del lente: 8 M



TAPETE MOUSE PAD ERGONÓMICO GEL NEGRO

NE-418C

CARACTERÍSTICAS GENERALES:

- Con almohadilla de gel
- Ergonómico
- Antiderrapante
- Inoloro



SOPORTE ERGONÓMICO PLEGABLE PARA LAPTOP

NE-418S

CARACTERÍSTICAS GENERALES:

- Cable de 2 M de largo
- Conexión USB
- Control de volúmen
- Silenciador de micrófono
- Compatible con Windows y Apple



AUDÍFONOS BLUETOOTH INALÁMBRICO RECARGABLE CON MICRÓFONO

NE-424

CARACTERÍSTICAS GENERALES:

- Con Bluetooth
- Micrófono flexible
- Batería recargable



DIADEMA CON MICRÓFONO CONEXIÓN USB

NE-425

CARACTERÍSTICAS GENERALES:

- Cable de 2 M de largo
- Conexión USB
- Control de volúmen
- Silenciador de micrófono
- Compatible con Windows y Apple





POWER BANK ULTRALIGERA 10000 MAH 2 PUERTOS COLOR BLANCO

NE-430B

CARACTERÍSTICAS GENERALES:

- Con conector USB a micro USB
- 2 puertos USB
- Entrada micro USB

POWER BANK ULTRALIGERA 10000 MAH 2 PUERTOS COLOR NEGRO

NE-430N

CARACTERÍSTICAS GENERALES:

- Con conector USB a micro USB
- 2 puertos USB
- Entrada micro USB



PRESENTADOR INALÁMBRICO CON APUNTADOR LÁSER COLOR NEGRO

NE-420

CARACTERÍSTICAS GENERALES:

- Láser color rojo
- Plug y Play: Sí, no requiere software
- Pantalla: Opción en blanco
- Diseño: Empaque tipo blíster
- Requiere 2 baterías AA (incluidas)
- Dimensiones: 11.5 cm x 3.5 cm x 2.4 cm



**SILLA GAMER
ERGONÓMICA
DRAGON XT
MODELO RACING
DESCANSABRAZOS
1D COLOR
ROJO-NEGRO**

NE-460R



**SILLA GAMER
ERGONÓMICA
DRAGON XT
MODELO RACING
COLOR NEGRO**

NE-460N



**CARACTERÍSTICAS GENERALES
NE-460R Y 460N:**

Modelo	Racing
Color	Rojo-Negro; Negro
Tipo	Ergonómica Reclinable
Respaldo	Reclinable hasta 170 grados
Pistón	Hidráulico de gas clase 4
Elevación	De hasta 8 cm
Tamaño	Respaldo 83 cm x 58 cm Asiento 48 cm x 52 cm
Altura	De 126 cm a 134 cm
Peso	Máx. soportado de 150 Kg

*Descansabrazos con ajuste independiente

**SILLA GAMER
ERGONÓMICA
DRAGON XT
MODELO FALKOR
COLOR ROJO +
NEGRO**

NE-462R



**SILLA GAMER
ERGONÓMICA
DRAGON XT
MODELO FALKOR
COLOR AZUL +
NEGRO**

NE-462A



**CARACTERÍSTICAS GENERALES
NE-462A Y 462R:**

Modelo	Falkor
Color	Azul-Negro; Rojo-Negro
Tipo	Ergonómica Reclinable
Respaldo	Reclinable hasta 135 grados
Pistón	Hidráulico de gas clase 4
Elevación	De hasta 8 cm
Tamaño	Respaldo 80 cm x 56 cm Asiento 46 cm x 55 cm
Altura	De 126 cm a 134 cm
Peso	Máx. soportado de 150 Kg

**MOUSE GAMER DRAGON XT
USB 7000 DPI ILUMINADO
RGB 7 BOTONES SILENCIOSOS**

NE-480

**CARACTERÍSTICAS
GENERALES:**

- 7 botones de control
- Operación silenciosa
- Resolución: ajustable hasta 7,000 DPI
- Sistema de iluminación RGB
- Cable reforzado de 1.8 M
- Con función anti-retroceso



**MOUSE GAMER DRAGON
XT BASE METÁLICA
6400 DPI RGB USB 6
BOTONES SILENCIOSOS**

NE-480P

**CARACTERÍSTICAS
GENERALES:**

- Botones silenciosos
- Resolución: 6,400 DPI
- Sistema de iluminación RGB
- Ligero
- Largo del cable 1.8 M



**MOUSE GAMER DRAGON
XT ULTRALIGERO 6400
DPI RGB USB 6
BOTONES SILENCIOSOS**

NE-480U

**CARACTERÍSTICAS
GENERALES:**

- Resolución: 6,400 DPI
- Sistema de iluminación RGB
- Ultra ligero (65 g)
- Botones silenciosos
- Largo del cable 1.8 M



**MOUSE INALÁMBRICO VERTICAL
RECARGABLE ERGONÓMICO 2400
DPI RGB 7 BOTONES COLOR NEGRO**

NE-482

**CARACTERÍSTICAS
GENERALES:**

- Resolución: 3,200 DPI
- Sistema de iluminación RGB
- Compatible con Windows y Mac
- Inalámbrico
- Recargable

TAPETE GAMER PROFESIONAL PARA MOUSE/TECLADO DRAGON XT/XL

NE-483

CARACTERÍSTICAS GENERALES:

- Medidas 800 mm x 350 mm x 4 mm
- Base de goma antiderrapante
- Superficie textil para mayor precisión en el uso del mouse



*Imagen ilustrativa



*Imagen ilustrativa

TAPETE GAMER PROFESIONAL DRAGON XT RGB PARA MOUSE/TECLADO GRANDE

NE-483R

CARACTERÍSTICAS GENERALES:

- Medidas 795 mm x 302 mm x 4 mm
- Base de goma antiderrapante
- Superficie textil para mayor precisión en el uso del mouse
- 9 Modos de iluminación

MESA GAMER PROFESIONAL DRAGON XT ESTRUCTURA METÁLICA RGB 126X68 CM

NE-486

CARACTERÍSTICAS GENERALES:

- Medidas de la mesa 126 cm X 68 cm
- Altura: 73 cm
- Diseño ergonómico
- Cuenta con luz RGB



TECLADO GAMER DRAGON XT USB MECÁNICO ILUMINADO RGB ANTI-GHOSTING

NE-484



CARACTERÍSTICAS GENERALES:

- Tablero mecánico
- Reforzado con placa de acero interior
- Colores intercambiables de fondo
- Rollover: 26N teclas
- Conectividad: USB con terminal dorada
- Cable: Reforzado



AUDÍFONOS GAMER DRAGON XT MICRÓFONO ILUMINADO RGB 3.5 MM

NE-487

CARACTERÍSTICAS GENERALES:

- Diámetro de bocinas: 50 mm
- Iluminación Sistema RGB
- Longitud del cable: 1.9 M
- Incluye adaptador para entrada de audio



3.5 mm

AUDÍFONOS GAMER DRAGON XT MICRÓFONO ILUMINADO 3.5MM

NE-489

CARACTERÍSTICAS GENERALES:

- Diámetro de bocinas: 50 mm
- Longitud del cable: 1.9 M
- Incluye adaptador para entrada de audio



3.5 mm





LECTOR CÓDIGOS DE BARRAS 1D USB CON BASE COLOR NEGRO

NE-500

CARACTERÍSTICAS GENERALES:

- Tipo: Bidireccional
- Color: Gris / negro, gatillo amarillo
- Tecnología: Láser
- Escaneos por segundo: 200 sps
- Dimensión 1D
- Puerto / Interfaz: LAN /USB
- Vida de botón: 500,000 veces
- Vida de láser: 10,000 horas
- Compatible con: Win OS / Mac OS / Linux
Android / IOS / Embedded OS

ESPECIFICACIONES:

Ancho de escaneo	30 cm
Resolución del sensor	3.3 mil.
Velocidad	200 escaneos por segundo
Rango de distancia de escaneo	2,5 ~100 mm (100% UPC/EAN)
Tasa de error	1/30,000,000
Ángulo de escaneo	ángulo de rotor $\pm 30^\circ$ inclinación $\pm 45^\circ$ declinación $\pm 60^\circ$
Interfaz	LAN / USB
Capacidad de Decodificación	UPC/EAN, Código 128, Código 39, Código 39 Full ASCII, Código de barras, industrial / entrelazado 2 de 5, Código 93, MSI, Código 11, ISBN, ISSN
Medidas	16.5 cm x 6.3 cm x 8.7 cm
Peso	130 g
Largo de cable	1.90 M
Consumo	100 mA
Fuente de luz	Diodos láser de 650 nm
Temperatura de operación	0°C ~40°C
Temperatura de almacenaje	-40°C ~ 60°C
Humedad a la que opera	5~95%
Prueba de caída	1.5 M caída en concreto



ALIMENTACIÓN: 5 V \pm 0,2 A

LECTOR CÓDIGOS DE BARRAS Y QR (1D/2D) USB CON BASE COLOR NEGRO

NE-503

CARACTERÍSTICAS GENERALES:

- Tipo: Omnidireccional
- Color: Negro / amarillo
- Tecnología: Imager
- Escaneos por segundo: 25 cm /sec
- Dimensión: 1D / 2D
- Puerto / Interfaz: USB
- Vida de botón: 500,000 veces
- Vida de láser: 10,000 horas
- Compatible con: Win OS / Mac OS / Linux
Android / IOS / Embedded OS

ESPECIFICACIONES:

Tamaño de imagen	640x480 pixeles
Resolución del sensor	5.0 mil
Velocidad	25 cm /sec
Rango de distancia de escaneo	2.5 ~100 mm
Precisión	≥ 5mil
Ángulo de escaneo	Horizontal: 45° Vertical: 30°
Interfaz	USB
Capacidad de decodificación 1D	Australian Post, Aztec, BPO, Canada Post, Codabar, Codablock, Code 11, Code 39, Code 93, Code 128/EAN128, Dutch Post, EAN,UCC Composite, Interleaved 2 of 5, Japan Post, Planet, Plessey Code, Postnet, RSS, UPC/EAN
Capacidad de Decodificación 2D	DataMatrix, Matrix 2 of 5, MaxiCode, MicroPDF417, MSI Code, PDF417, QR code, Standard 2 of 5, Telepen, TLC 39, etc.
Medidas	17 cm x 10 cm x 7.5 cm
Peso	150 g
Largo de cable	1.50 M
Consumo	300 mA
Fuente de luz	LED (630 nm ± 10 nm)
Temperatura de operación	-20°C to 60°C
Temperatura de almacenaje	-30°C to 70°C
Humedad a la que opera	5% - 95%
Prueba de caída	1.5 M caída en concreto



ALIMENTACIÓN: CD 5 V ± 5%



LECTOR CÓDIGOS DE BARRAS OMNIDIRECCIONAL QR(1D/2D) USB

NE-505

CARACTERÍSTICAS GENERALES:

- Tipo: Omnidireccional
- Color: Negro / amarillo
- Tecnología: Imager
- Eescaneos por segundo: 25 cm /sec
- Dimensión: 1D / 2D
- Puerto / Interfaz: USB
- Vida de botón: 500,000 veces
- Vida de láser: 10,000 horas
- Compatible con: Win OS / Mac OS / Linux
Android / IOS / Embedded OS

ESPECIFICACIONES:

Tamaño de imagen	640x480 pixeles
Resolución del sensor	5.0 mil
Velocidad	25 cm/sec
Rango de distancia de escaneo	2.5 ~100 mm
Precisión	≥ 5mil
Ángulo de escaneo	Horizontal: 45° Vertical: 30°
Interfaz	USB
Capacidad de decodificación 1D	Australian Post, Aztec, BPO, Canada Post, Codabar, Codablock, Code 11, Code 39, Code 93, Code 128/EAN128, Dutch Post, EAN.UCC Composite, Interleaved 2 of 5, Japan Post, Planet, Plessey Code, Postnet, RSS, UPC/EAN
Capacidad de Decodificación 2D	DataMatrix, Matrix 2 of 5, MaxiCode, MicroPDF417, MSI Code, PDF417, QR code, Standard 2 of 5, Telepen, TLC 39, etc.
Medidas	17 cm x 10 cm x 7.5 cm
Peso	150 g
Largo de cable	1.50 M
Consumo	300 mA
Fuente de luz	LED (630 nm ± 10 nm)
Temperatura de operación	-20°C to 60°C
Temperatura de almacenaje	-30°C to 70°C
Humedad a la que opera	5% - 95%
Prueba de caída	1.5 M caída en concreto

 **ALIMENTACIÓN: CD 5 V ± 5%**

MINI IMPRESORA TÉRMICA 58 MM USB COLOR NEGRO

NE-510

ESPECIFICACIONES:

- Color de carcasa: Negro
- Dimensiones: 12.5 cm x 17 cm x 12 cm
- Peso: 0.58 Kg
- Tipo de impresora: Miniprinter
- Tecnología de impresión: Térmica
- Tamaño de impresión: 58 mm
- Velocidad de impresión: 90 mm/s
- Puertos / Interfaz: USB + RJ11
- Voltaje de salida para cajón de dinero: 12 V/ 1 A
- Movilidad: Alámbrica
- Cortador de papel: Manual
- Sistemas compatibles: Windows / Android

PARÁMETROS DE IMPRESIÓN

Método de impresión	Térmica directa
Resolución	384dots / línea
Ancho de impresión	48 mm
Interfaces	USB + RJ11
Comandos compatibles	ESC/POS
Códigos de barras	UPC-A/UPC-E/JAN1 (EAN13)/JAN8(EAN8) CODE39/ITF/CODEBAR/ CODE93/CODE128

TIPO DE PAPEL

Tipo	Papel térmico estándar
Ancho	57.5±0.5mm
Grosor	0.056~0.1mm
Diámetro	≤60mm



MINI IMPRESORA TÉRMICA PORTÁTIL BLUETOOTH 58 MM USB COLOR NEGRO

NE-512

CARACTERÍSTICAS GENERALES:

- Método de impresión: Térmico directo
- Velocidad: ≤ 90 mm / segundo
- Vida confiable: TPH: 100 Km
- Resolución: 203 DPI (8 puntos/mm)

ESPECIFICACIONES:

Ancho de impresión	57 mm (384 puntos)
Ancho de papel	58 ± 01 mm
Diámetro del rollo	≤ 40 mm
Tipo de papel	Papel térmico
Alimentación	Batería de litio recargable/Ni-MH
Batería	7.4 V 1500 mAh
Modo de carga: Corriente	Directa 9V/1.5 A
Parámetros de impresión	Soporte para descargar el logo de la marca, soporte para impresión de código de barras
Tipos de códigos de barra soportados	UPC-A / UPC-E / JAN 13 (EAN13) / JAN 8 (EAN8) / CODE39 / ITF / CODABAR CODE93 / CODE128; Códigos bi dimensionales; Códigos QR
Tamaño del carácter	384 puntos por línea
Tabla extendida de caracteres	OEM437/Katakana/ OEM850/ OEM863/ OEM865/ Europa oriental / Griego/ Hebreo/ Europa del este/ Irán/ WPC1252 / OEM866/ OEM852/ OEM858/ Irán II/ Latvia / Árabe / PT1511251/ OEM747/ WPC1257/ Vietnam/ OEM864/ Hebreo/ WPC1255 / Tailandés
Emulación	Comandos ESC/ POS
Interface	Standard RS 232/USB, Bluetooth 2.0
Driver	Win2003/Win2000/Win 7/ Win XP / Vista / Win 8/ Win 10 / LINUX
Temperatura de operación	-10 ~ 50°C; humedad: 10 ~ 90%



PUERTOS

RS232 (COM)	Protocolo estándar de comunicación RS232
Bluetooth 2.0	Protocolo de comunicación Bluetooth estándar 2.0
USB	Protocolo de comunicación estándar USB

MINI IMPRESORA TÉRMICA 78 MM USB/RS232/LAN

NE-511

ESPECIFICACIONES:

- Tipo de impresora: Miniprinter
- Tecnología de impresión: Térmica
- Impresión: Monocromático
- Velocidad de impresión: 80 mm
- Conectividad: USB/RJ11/LAN

PARÁMETROS DE IMPRESIÓN

Metodo de impresión	Térmica directa
Resolución	384dots / línea
Ancho de impresión	78 mm
Interfaces	USB + RJ11
Comandos compatibles	ESC/POS
Códigos de barras	UPC-A/UPC-E/JAN1 (EAN13)/JAN8(EAN8) CODE39/ITF/CODEBAR/ CODE93/CODE128

TIPO DE PAPEL

Tipo	Papel térmico estándar
Ancho	79.5±0.5 mm
Grosor	0.056~0.1 mm
Diámetro	≤60 mm



CAJÓN DE DINERO 4 BILLETES/8 MONEDAS COLOR NEGRO

NE-514



CARACTERÍSTICAS GENERALES:

- Color: Negro
- Material de la carcasa: Acero
- 8 Compartimientos de monedas
- 4 Compartimientos para billetes
- Puertos: RJ-11
- Ranura para documentos
- Tipo de apertura: Manual / electrónica
- Cerradura 2 posiciones

ESPECIFICACIONES:

Dimensiones	33.5 cm x 36.8 cm x 8 cm
Peso Bruto	4 Kg
Peso Neto	3.5 Kg
Estructura	Metal
Tiempo de Vida	1,000,000 de ciclos

SEÑAL DE ENTRADA DE BOBINA SOLENOIDE

Amplitud de Vibración: 12 V
Duración de Vibración: 80 ms ~ 200 ms
Factor de velocidad de Vibración: máximo 10%

CAJÓN DE DINERO 5 BILLETES/8 MONEDAS COLOR NEGRO

NE-515



CARACTERÍSTICAS GENERALES:

- Color: Negro
- Material de la carcasa: Acero
- 8 Compartimientos de monedas
- 5 Compartimientos para billetes
- Puertos: RJ-11
- Ranura para documentos
- Tipo de apertura: Manual / electrónica
- Cerradura 3 posiciones

ESPECIFICACIONES:

Dimensiones	40.5 cm x 42 cm x 10 cm
Peso Bruto	5 Kg
Peso Neto	5.7 Kg
Estructura	Metal
Tiempo de Vida	1,000,000 de ciclos

SEÑAL DE ENTRADA DE BOBINA SOLENOIDE

Amplitud de Vibración: 12 V
Duración de Vibración: 80 ms ~ 200 ms
Factor de velocidad de Vibración: máximo 10%



ROLLO PAPEL TÉRMICO 57 MM X 40 MM C/10 PZAS

NE-528

CARACTERÍSTICAS GENERALES:

- Tamaño: 57 mm x 40 mm
- Papel: 55 GM
- Largo: Aprox 14m +-5%
- Impresión: Color / negro
- Empacado en paquetes de 10 piezas

ROLLO PAPEL TÉRMICO 80 MM X 70 MM C/5 PZAS

NE-529

CARACTERÍSTICAS GENERALES:

- Tamaño: 80 mm x 70 mm
- Papel: 55 GM
- Largo: 55m +-5%
- Impresión: Color / negro
- Empacado en paquetes de 5 piezas



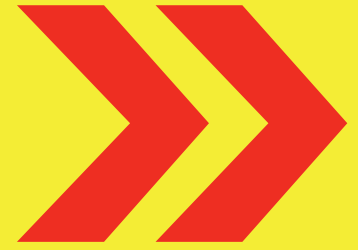

02 — Seguridad.



DETECTOR DE METALES PORTÁTIL USO RUDO COLOR NEGRO

NE-200

CARACTERÍSTICAS GENERALES:

- Tipo Pórtatil
- Uso: Modo sonido o vibración
- Utiliza batería 9v (Asegurarse de instalarla correctamente) - No Incluida
- Material: Resistente a golpes y caídas
- Dimensiones: Largo de 42 cm
- Peso: 385 gr



DETECTOR DE METALES PORTÁTIL PROFESIONAL 360° COLOR NEGRO

NE-201

CARACTERÍSTICAS GENERALES:

- Tipo Pórtatil
- Uso: Modo sonido o vibración
- Utiliza batería 9v (Asegurarse de instalarla correctamente) - No Incluida
- Diseño: Ideal para revisión de bolsos y bolsillos
- Dimensiones: Largo de 49 cm
- Peso: 440 gr





LÁMPARA UV DETECTORA DE BILLETES FALSOS COLOR NEGRO

NE-205

CARACTERÍSTICAS GENERALES:

- Función: Luz ultravioleta para validar todo tipo de billetes, tarjetas de crédito, vales de despensa, identificaciones, etc.
- Utiliza 2 lámparas de luz ultravioleta de 6 watts (incluidas)
- Longitud del cable: 110 cm
- Dimensiones: 27 cm x 12 cm x 10 cm
- Peso: 480 gr



REPUESTO 6W DE LÁMPARA UV DETECTORA DE BILLETES FALSOS COLOR NEGRO

NE-205R

CARACTERÍSTICAS GENERALES:

- Marca: Nextep
- Artículo: Lámpara UV Repuesto
- Capacidad: 6W
- Compatibilidad: Para detectora de billetes falsos



CONTADORA DE BILLETES CON DETECTOR MAGNÉTICO/UV

NE-206

CARACTERÍSTICAS GENERALES:

- Cuenta con detección ultravioleta y magnética, para detectar billetes falsos. Detecta billetes cortados y pegados. Conteo por lotes (batch) y sumatoria (add)
- 1,000 billetes por minuto
- Incluye: Segunda pantalla y refacciones de las principales piezas de desgaste
- Dimensiones: 30 cm x 25 cm x 18.5 cm
- Peso: 4.8 Kg





RELOJ CHECADOR DE HUELLA DIGITAL COLOR NEGRO

NE-230

CARACTERÍSTICAS GENERALES:

- Capacidad de administrar hasta 1,000 huellas diferentes
- Capacidad de almacenar hasta 100,000 registros
- Pantalla: LCD 2.4"
- Identificación: Mediante huella y/o contraseña
- Rapidez de reconocimiento: Menor o igual a 1.5 seg
- No requiere software, los reportes se descargan en automático a una memoria USB
- Incluye fuente de poder

RELOJ CHECADOR FACIAL Y HUELLA DIGITAL COLOR NEGRO

NE-234

CARACTERÍSTICAS GENERALES:

- Capacidad de administrar hasta 3,000 huellas diferentes
- Capacidad de administrar hasta 300 caras diferentes
- Capacidad de almacenar hasta 100,000 registros
- Pantalla: LCD 2.8"
- Identificación: Facial, huella y/o contraseña
- Rapidez de reconocimiento: Menor o igual a 1.5 segundos
- No requiere software, los reportes se descargan en automático a una memoria USB
- Incluye fuente de poder

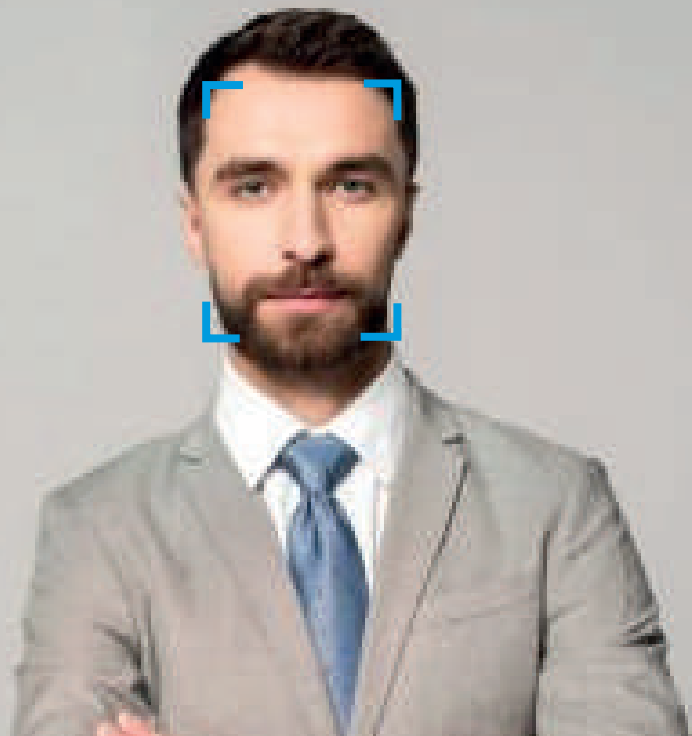

03 — Soluciones Oficina.



**ENGRAPADORA METÁLICA
PREMIUM TIRA COMPLETA
25 HOJAS COLOR GRIS 1 PZA**

NE-100



**ENGRAPADORA METÁLICA
PREMIUM TIRA COMPLETA
25 HOJAS COLOR ROJO 1 PZA**

NE-100R



CARACTERÍSTICAS GENERALES:

Capacidad	Hasta 25 hojas
Base	Antiderrapante
Tipo de grapado	Abierto o cerrado
Grapas	Utiliza 26/6
Peso	230 g



**ENGRAPADORA METÁLICA
PREMIUM MEDIA TIRA
25 HOJAS COLOR GRIS 1 PZA**

NE-101



**ENGRAPADORA METÁLICA
PREMIUM MEDIA TIRA
25 HOJAS COLOR ROJO 1 PZA**

NE-101R

CARACTERÍSTICAS GENERALES:

Capacidad	Hasta 25 hojas
Base	Antiderrapante
Tipo de grapado	Abierto o cerrado
Grapas	Utiliza 26/6
Peso	190 g



ENGRAPADORA METÁLICA PROFESIONAL TIRA COMPLETA 20 HOJAS COLOR NEGRO 1 PZA

NE-102

CARACTERÍSTICAS GENERALES:

- Base: Antiderrapante
- Tipo de grapado: Abierto o cerrado
- Parte superior adaptada para una operación cómoda
- Grapas: Utiliza 26/6
- Peso: 220 g

ENGRAPADORA DE GOLPE METÁLICA TIRA COMPLETA 35 HOJAS COLOR PLATA 1 PZA

NE-102G

CARACTERÍSTICAS GENERALES:

- Artículo: Engrapadora de golpe
- Capacidad: 35 hojas
- Tipo: Tira Completa



ENGRAPADORA BÁSICA PLÁSTICA TIRA COMPLETA 20 HOJAS COLOR NEGRO 1 PZA

NE-104

CARACTERÍSTICAS GENERALES:

- Base: Antiderrapante
- Tipo de grapado: Abierto o cerrado
- Diseño: Ligera y de fácil manejo
- Grapas: Utiliza 26/6
- Peso: 140 g

DESENGRAPADOR METÁLICO COLOR NEGRO 1 PZA

NE-111

CARACTERÍSTICAS GENERALES:

- Artículo: Desengrapador
- Color: Negro
- Cantidad: 1 pieza





ENGRAPADORA METÁLICA PROFESIONAL MEDIA TIRA 20 HOJAS COLOR NEGRO 1 PZA

NE-103

CARACTERÍSTICAS GENERALES:

- Base: Antiderrapante
- Tipo de grapado: Abierto o cerrado
- Grapas: Utiliza 26/6
- Peso: 230 g

ENGRAPADORA BÁSICA PLÁSTICA MEDIA TIRA 20 HOJAS COLOR NEGRO 1 PZA

NE-105

CARACTERÍSTICAS GENERALES:

- Base: Antiderrapante
- Tipo de grapado: Abierto o cerrado
- Grapas: Utiliza 26/6
- Peso: 110 g



ENGRAPADORA DE PINZA MÉTALICA TIRA COMPLETA 30 HOJAS COLOR PLATA 1 PZA

NE-108

CARACTERÍSTICAS GENERALES:

- Fabricada en acero y acabado cromado
- Grapas: Utiliza grapas standard 26/6 y 24/6

GRAPAS ESTÁNDAR 26/6" CAJA C/5000

NE-118

CARACTERÍSTICAS GENERALES:

- Medida: 26/6
- Contenido: 5000 grapas



ENGRAPADORA MANUAL MÉTALICA TIPO PISTOLA TIRA COMPLETA COLOR PLATA 1 PZA

NE-109

CARACTERÍSTICAS GENERALES:

- Fabricada en acero y acabado cromado
- Mango de agarre suave
- Grapas: Utiliza grapas de 6 mm y 8 mm; Corona de 10.6 mm
- Ideal para ensambles de madera, aparadores, aplicación de carteles, etc



ENGRAPADORA USO RUDO 100 HOJAS 1 PZA

NE-110

CARACTERÍSTICAS GENERALES:

- Engrapadora uso rudo
- Sistema anti-atasco

ENGRAPADORA ELÉCTRICA TIRA COMPLETA 25 HOJAS COLOR NEGRO 1 PZA

NE-180

CARACTERÍSTICAS GENERALES:

- Adaptador de carga (cable 155 cm)
- Regulador para ajustar altura de engrapado
- Material resistente y base antiderrapante
- Tipo: Pórtatil
- Sensor para engrapado automático
- Puede ser utilizada con 4 baterías AA (no incluidas)
- Peso: 460 gr





PERFORADORA AJUSTABLE 2 ORIFICIOS 7-8 CM 25 HOJAS COLOR NEGRO 1 PZA

NE-120

CARACTERÍSTICAS GENERALES:

- Perfora hasta 25 hojas de 75 g
- Diseño: Cuerpo Metálico
- Base: Antiderrapante
- Recolector de basura: Sí
- Guía metálica: Sí
- Diámetro de perforación: De 6 mm
- Peso: 610 g

PERFORADORA SOFT GRIP 2 ORIFICIOS 8 CM 40 HOJAS COLOR NEGRO 1 PZA

NE-121

CARACTERÍSTICAS GENERALES:

- Perfora hasta 40 hojas de 75 g
- Diseño: Cuerpo Metálico
- Recolector de basura: Sí (de fácil vaciado)
- Guía plástica: Sí
- Diámetro de perforación: De 6 mm
- Peso: 350 g



PERFORADORA USO RUDO 2 ORIFICIOS 8 CM 60 HOJAS 1 PZA

NE-125

CARACTERÍSTICAS GENERALES:

- Perfora hasta 60 hojas de 75 g
- Diseño: Cuerpo Metálico
- Recolector de basura: Sí (de fácil vaciado)
- Guía plástica: Sí

PERFORADORA AJUSTABLE 3 ORIFICIOS 10 HOJAS COLOR NEGRO 1 PZA

NE-122

CARACTERÍSTICAS GENERALES:

- Perfora hasta 10 hojas de 75 g
- Diseño: Cuerpo metálico
- Base: Antiderrapante
- Recolector de basura: Sí
- Diámetro de perforación: De 6 mm
- Peso: 660 g



PERFORADORA SOFT GRIP AJUSTABLE 3 ORIFICIOS 10 HOJAS COLOR NEGRO 1 PZA

NE-123

CARACTERÍSTICAS GENERALES:

- Perfora hasta 10 hojas de 75 g
- Diseño: Cuerpo metálico y palanca suave para operación cómoda
- Base: Antiderrapante
- Recolector de basura: Sí
- Diámetro de perforación: De 6 mm
- Peso: 660 g

PERFORADORA TIPO PINZA 1 ORIFICIO 6 MM COLOR PLATA 1 PZA

NE-128

CARACTERÍSTICAS GENERALES:

- Uso : Manual
- Tamaño de orificio : 6 mm



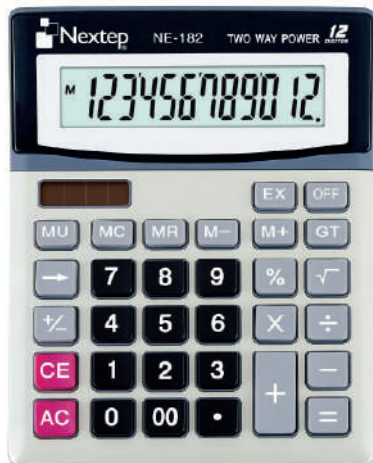

CALCULADORA ESCRITORIO 12 DÍGITOS BATERÍA/SOLAR

NE-182

CARACTERÍSTICAS GENERALES:

- Tipo: Semi escritorio
- Material: Cubierta metálica
- Teclado: Un total de 31 teclas, con función de gran total
- Incluye batería AA
- Dimensiones: 19 cm x 15 cm

CALCULADORA SEMI ESCRITORIO 12 DÍGITOS BATERÍA/SOLAR

NE-183

CARACTERÍSTICAS GENERALES:

- Tipo: Semi escritorio
- Teclado: Un total de 26 teclas con función de gran total
- Incluye batería AA
- Dimensiones: 15 cm x 12 cm
- Color: Negro



CALCULADORA SEMI ESCRITORIO 10 DÍGITOS BATERÍA/SOLAR

NE-184

CARACTERÍSTICAS GENERALES:

- Tipo: Semi escritorio
- Teclado: Un total de 24 teclas
- Batería Interna de 1.5V
- Dimensiones: 12.5 cm x 10 cm



CALCULADORA SEMI ESCRITORIO 10 DÍGITOS BATERÍA/SOLAR

NE-185

CARACTERÍSTICAS GENERALES:

- Cantidad de dígitos: 8
- Teclado: 24 teclas
- Con batería 1.5V interior
- Dimensiones: 14 cm x 11 cm.

CALCULADORA BOLSILLO 12 DÍGITOS FUNCIONES BÁSICAS BATERÍA/SOLAR

NE-186

CARACTERÍSTICAS GENERALES:

- Cantidad de dígitos: 12
- Teclado: 23 teclas
- Incluye: Batería AA
- Dimensiones: 11 cm x 6.5 cm.

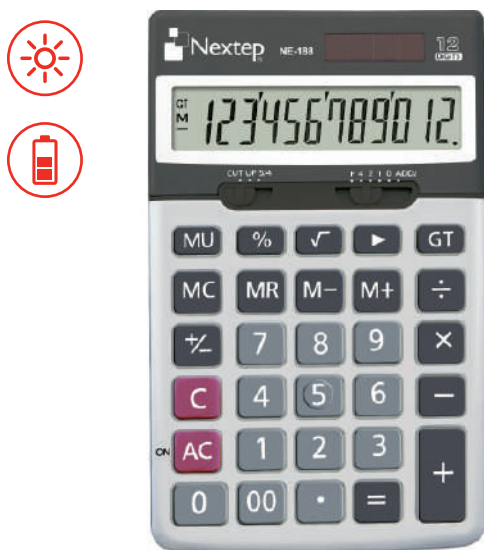

CALCULADORA SEMI ESCRITORIO 12 DÍGITOS CUBIERTA METÁLICA BATERÍA/SOLAR

NE-188

CARACTERÍSTICAS GENERALES:

- Tipo: Semi escritorio
- Diseño: Cubierta metálica
- Teclado: 29 teclas, con función de selector de decimales y redondeo
- Con batería 1.5V interior
- Dimensiones: 20 cm x 15 cm.



CALCULADORA ESCRITORIO 12 DÍGITOS PANTALLA GRANDE BATERÍA/SOLAR

NE-189

CARACTERÍSTICAS GENERALES:

- Cantidad de dígitos: 12
- Diseño: Pantalla y teclado grande
- Teclado: 26 teclas, incluye tecla doble cero
- Incluye: Batería AA
- Dimensiones: 18 cm x 14 cm.

CALCULADORA ESCRITORIO 12 DÍGITOS FUNCIÓN IMPUESTOS BATERÍA/SOLAR

NE-190

CARACTERÍSTICAS GENERALES:

- Pantalla: Móvil
- Teclado: 31 teclas
- Con función de impuestos y selector de decimales/redondeo
- Con batería 1.5V interior
- Dimensiones: 20 cm x 16 cm.



CALCULADORA ESCRITORIO 12 DÍGITOS PANTALLA GRANDE CUBIERTA METÁLICA BATERÍA/SOLAR

NE-192

CARACTERÍSTICAS GENERALES:

- Cantidad de dígitos: 12
- Diseño: Pantalla y teclado grande
- Teclado: 31 teclas
- Con función de revisar y corregir hasta 112 pasos
- Con tecla triple cero
- Incluye: Batería AA
- Dimensiones: 20 cm x 15 cm.

CALCULADORA CIENTÍFICA 12 DÍGITOS DOBLE LÍNEA 240 FUNCIONES BATERÍA/SOLAR

NE-196

CARACTERÍSTICAS GENERALES:

- Teclado: 47 teclas, 240 funciones
- Pantalla de 2 líneas, 10 + 2 dígitos
- Incluye: Batería AA
- Dimensiones: 16 cm x 8 cm.

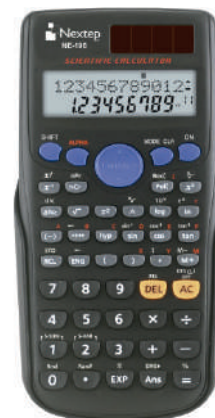



CLASIFICADOR MALLA MÉTALICA 3 DIVISIONES COLOR NEGRO 1 PZA

NE-159

CARACTERÍSTICAS GENERALES:

- Color: Negro
- Material: Fabricado en malla metálica de acero resistente
- Dimensiones: 17.5 cm x 14 cm x 8 cm

CHAROLA ORGANIZADORA MALLA MÉTALICA 3 NIVELES OFICIO COLOR NEGRO 1 PZA

NE-162

CARACTERÍSTICAS GENERALES:

- Color: Negro
- Material: Fabricado en malla metálica de acero resistente
- Dimensiones: 17.5 cm x 14 cm

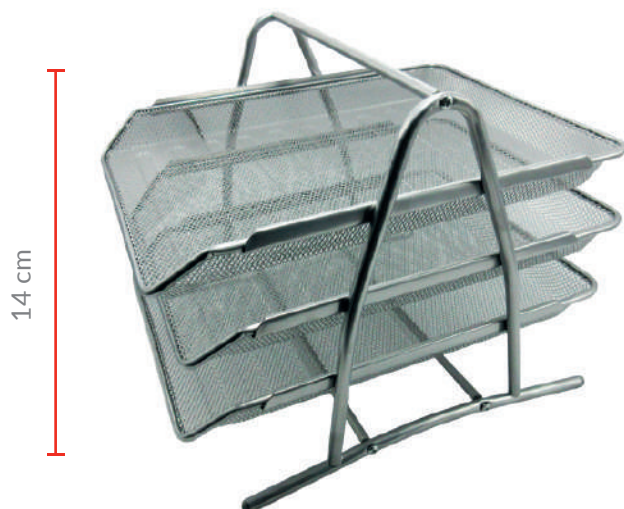
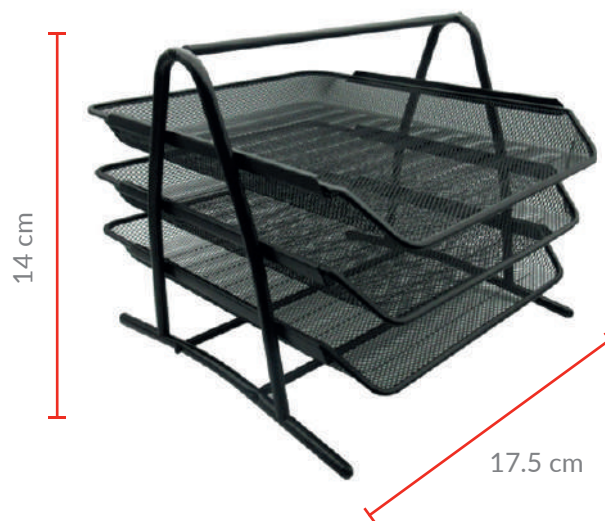

CHAROLA ORGANIZADORA MALLA MÉTALICA 3 NIVELES OFICIO COLOR PLATA 1 PZA

NE-162P

CARACTERÍSTICAS GENERALES:

- Color: Plata
- Material: Fabricado en malla metálica de acero resistente
- Dimensiones: 17.5 cm x 14 cm

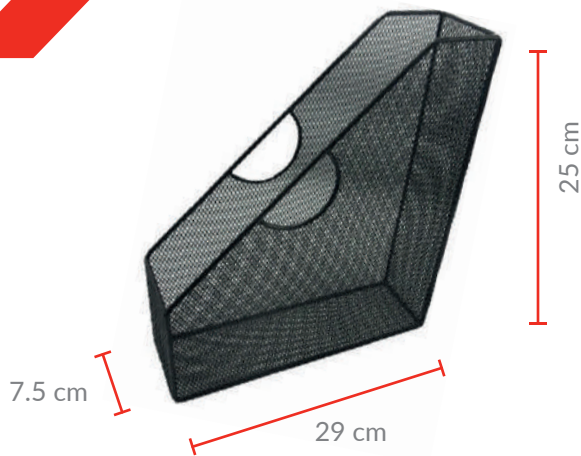

REVISTERO MALLA METÁLICA COLOR NEGRO 1 PZA

NE-164

CARACTERÍSTICAS GENERALES:

- Color: Negro
- Material: Fabricado en malla metálica de acero resistente
- Dimensiones: 29 cm x 25 cm x 7.5 cm

CHAROLA MALLA METÁLICA APILABLE COLOR NEGRO C/2 PZAS

NE-169

CARACTERÍSTICAS GENERALES:

- Charola Apilable
- Material: Malla metálica
- Cantidad: 2 Piezas

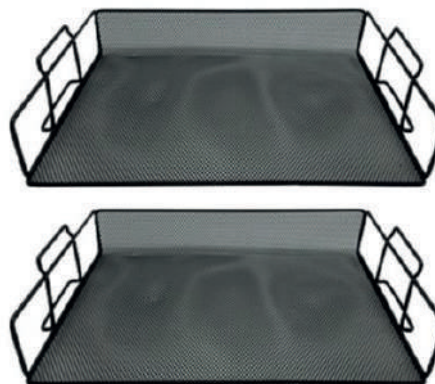

CLASIFICADOR MALLA METÁLICA 3 NIVELES GRANDE 1 PZA

NE-176

CARACTERÍSTICAS GENERALES:

- 3 Niveles
- Material: Malla metálica

ORGANIZADOR MALLA METÁLICA ESCRITORIO C/DIVISIONES COLOR NEGRO 1 PZA

NE-177

CARACTERÍSTICAS GENERALES:

- Color: Negro
- Fabricado en malla metálica de acero resistente





ORGANIZADOR MALLA MÉTALICA 5 SECCIONES COLOR NEGRO 1 PZA

NE-174

CARACTERÍSTICAS GENERALES:

- Color: Negro
- Fabricado en malla metálica de acero resistente
- Dimensiones: 20 cm x 9 cm x 8.7 cm



ORGANIZADOR DE ARCHIVOS MALLA METALICA NEXTEP, SEIS RANURAS Y BANDEJA DOBLE

NE-163A

CARACTERÍSTICAS GENERALES:

- Color: Negro
- Fabricado en malla metálica de acero resistente



ORGANIZADOR MALLA MÉTALICA 7 SECCIONES COLOR NEGRO 1 PZA

NE-175

CARACTERÍSTICAS GENERALES:

- Color: Negro
- Fabricado en malla metálica de acero resistente
- Dimensiones: 26 cm x 14 cm x 12 cm

ORGANIZADOR MALLA MÉTALICA 7 SECCIONES COLOR PLATA 1 PZA

NE-175P

CARACTERÍSTICAS GENERALES:

- Color: Plata
- Fabricado en malla metálica de acero resistente
- Dimensiones: 26 cm x 14 cm x 12 cm

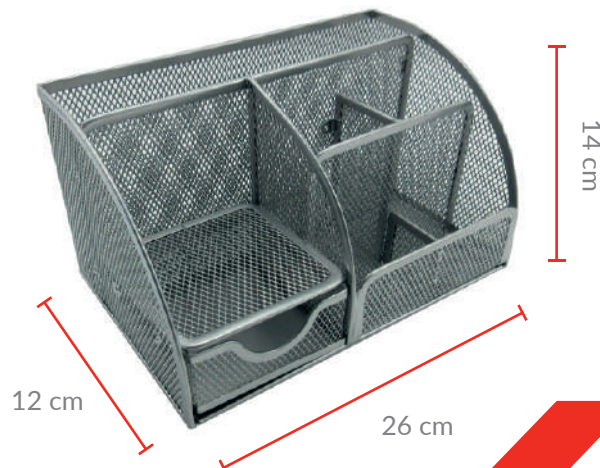



**PORTA LÁPICES MALLA METÁLICA
3 DIVISIONES MEDIANO 8.5CM X 10CM
COLOR NEGRO 1 PZA**

NE-158

**CARACTERÍSTICAS
GENERALES:**

- Color: Negro
- Material: Malla metálica

**PORTALÁPICES MALLA METÁLICA
GRANDE 11.5 X 14 CM**

NE-158G

**CARACTERÍSTICAS
GENERALES:**

- Material: Malla metálica
- Tamaño: Grande
- Medidas: 11.5 cm x 14 cm



**CHAROLA ORGANIZADORA MALLA
MÉTALICA 2 NIVELES OFICIO C/3
ACCESORIOS EXTRA
COLOR NEGRO 1 JUEGO**

NE-163

CARACTERÍSTICAS GENERALES:

- Incluye 2 llaves, charola plástica en el interior y agarradera para su fácil manejo
- Dimensiones: 25 cm x 18 cm x 8.5 cm

**CESTO DE MALLA REDONDO 16L
COLOR NEGRO 1 PZA**

NE-165R

CARACTERÍSTICAS GENERALES:

- Color: Negro
- Material: Fabricado en malla metálica de acero resistente



TIJERA BIMATERIAL MULTIUSOS EXTRA GRANDE 8.5" COLOR AZUL 1 PZA

NE-138

CARACTERÍSTICAS GENERALES:

- Mango Bimaterial
- Tamaño: Largo 21.6 cm (8.5") extra grande
- Función: Multiusos
- Cuchillas: Ancho de 2.5 mm de acero inoxidable con acabado satinado
- Peso: 82 g



21.6 cm



15.2 cm

TIJERA BIMATERIAL MULTIUSOS CHICA 6" COLOR AZUL 1 PZA

NE-131

CARACTERÍSTICAS GENERALES:

- Mango bimaterial, cuchillas de acero inoxidable
- Ancho de cuchilla: 1.8 mm
- Dimensiones: Largo 15.2 cm (6")
- Peso: 37 gr

TIJERA BIMATERIAL MULTIUSOS MEDIANA 7" COLOR AZUL 1 PZA

NE-132

CARACTERÍSTICAS GENERALES:

- Mango bimaterial, cuchillas de acero inoxidable
- Ancho de cuchilla: 1.8 mm
- Dimensiones: Largo 17.7 cm (7")
- Peso: 45 gr



17.7 cm

20.3 cm



TIJERA BIMATERIAL MULTIUSOS GRANDE 8" COLOR AZUL 1 PZA

NE-133

CARACTERÍSTICAS GENERALES:

- Mango bimaterial, cuchillas de acero inoxidable
- Ancho de cuchilla: 2.5 mm
- Dimensiones: Largo 20.3 cm (8")
- Peso: 85 gr

TIJERA ECONÓMICA BLISTER 7" OFICINA COLOR ROJO C/2 PZAS

NE-134

CARACTERÍSTICAS GENERALES:

- Mango bimaterial, cuchillas de acero inoxidable
- Ancho de cuchilla: 1.8 mm
- Dimensiones: Largo 15.2 cm (6")
- Peso: 37 gr



TIJERA ECONÓMICA BLISTER 6" OFICINA COLOR ROJO C/2 PZAS

NE-134C

CARACTERÍSTICAS GENERALES:

- Mango bimaterial, cuchillas de acero inoxidable
- Ancho de cuchilla: 1.8 mm
- Dimensiones: Largo 17.7 cm (7")
- Peso: 45 gr

TIJERA BIMATERIAL MULTIUSOS 6.5" COLOR AZUL 1 PZA

NE-136

CARACTERÍSTICAS GENERALES:

- Tipo: Mango Bimaterial
- Tamaño: Largo 16.5 cm (6.5")
- Función: Multiusos
- Cuchillas: Ancho de 1.8 mm de acero inoxidable con acabado satinado
- Peso: 34 g



TIJERA BIMATERIAL MULTIUSOS 7" COLOR AZUL 1 PZA

NE-137

CARACTERÍSTICAS GENERALES:

- Mango Bimaterial
- Tamaño: Largo 17.7 cm (7")
- Función: Multiusos
- Cuchillas: Ancho de 1.8 mm de acero inoxidable con acabado satinado
- Peso: 40 g

TIJERA BIMATERIAL JUNIOR PUNTA ROMA 5" COLOR ROJO-AMARILLO 1 PZA

NE-130

CARACTERÍSTICAS GENERALES:

- Mango bimaterial, cuchillas de acero inoxidable
- Ancho de cuchilla: 1.5 mm
- Dimensiones: Largo de 12.7 cm (5")
- Peso: 27 gr



TIJERA BIMATERIAL PUNTA ROMA 4.5" ESCOLAR COLOR ROJO-AMARILLO 1 PZA

NE-139

CARACTERÍSTICAS GENERALES:

- Tipo: Mango Bimaterial
- Punta: Roma
- Tamaño: Largo 11.4 cm (4.5")
- Cuchillas: Ancho de 1.5 mm de acero inoxidable con acabado satinado
- Peso: 25 g

TIJERA ECONÓMICA PUNTA ROMA 5" ESCOLAR COLORES ROJO-AMARILLO C/12 PZAS

NE-140

CARACTERÍSTICAS GENERALES:

- Punta: Roma
- Tamaño: Largo 12.7 cm (5")
- Contiene 6 tijeras color naranja y 6 color rojo
- Diseño: Mango de Plástico
- Cuchillas: Ancho de 1.2 mm de acero inoxidable



**SUJETA DOCUMENTOS CHICO
19 MM COLOR NEGRO C/12 PZAS**

NE-153



19 mm

**SUJETA DOCUMENTOS 25 MM
COLOR NEGRO C/12 PZAS**

NE-156



25 mm

**SUJETA DOCUMENTOS MEDIANO
32 MM COLOR NEGRO C/12 PZAS**

NE-154



32 mm

**SUJETA DOCUMENTOS 41 MM
COLOR NEGRO C/12 PZAS**

NE-157



41 mm

**SUJETA DOCUMENTOS GRANDE
51 MM COLOR NEGRO C/12 PZAS**

NE-155



51 mm



**CLIP ESTÁNDAR NIQUELADO
NO.1 32 MM C/10 CON 100 CLIPS**

NE-040A



**CLIP ESTÁNDAR NIQUELADO
NO.2 28 MM C/10 CON 100 CLIPS**

NE-040B



**CLIP NIQUELADO JUMBO
50 MM C/100**

NE-040C



**CLIP NIQUELADO MARIPOSA
NO.1 60 MM C/12**

NE-042A



**CLIP NIQUELADO MARIPOSA
NO.2 40 MM C/50**

NE-042B



**PORTACLIPS MAGNÉTICO
GRANDE 10.5 CM**

NE-046





DESPACHADOR PARA CINTA JUNIOR 12 MM COLOR NEGRO 1 PZA

NE-150

CARACTERÍSTICAS GENERALES:

- Usarse solamente con cintas chicas de 12 mm de ancho.
- Diámetro interior del carrete de 2.5 cm
- Diseño: Cortador Metálico
- Base: Antiderrapante
- Peso: 200 g

DESPACHADOR PARA CINTA 19 MM COLOR NEGRO 1 PZA

NE-150C

CARACTERÍSTICAS GENERALES:

- Para cintas de 12 mm (1/2") y 19 mm (3/4")
- Cortador: Metálico
- Diseño: Base antiderrapante



DESPACHADOR PARA CINTA 12 A 24 MM COLOR NEGRO 1 PZA

NE-151

CARACTERÍSTICAS GENERALES:

- Cuenta con carretes intercambiables, por lo que es compatible con cintas de 12 mm (1/2") a 24 mm (1")
- Diseño: Cortador metálico
- Base: Antiderrapante
- Largo: 16.2 cm
- Peso: 700 gr



DESPACHADOR PARA CINTA JUMBO 12 A 24 MM COLOR NEGRO 1 PZA

NE-152

CARACTERÍSTICAS GENERALES:

- Cuenta con carretes intercambiables, por lo que es compatible con cintas de 12 mm (1/2") a 24 mm (1")
- Diseño: Cortador metálico
- Base: Antiderrapante
- Largo: 21.2 cm
- Peso: 1.5 Kg



LIGAS NEXTEP #18 (8 CM) C/100 GR

NE-018

CARACTERÍSTICAS GENERALES:

- Artículo: Ligas
- Tamaño: 8 cm No. 18
- Cantidad: C/100 gr

REGISTRADOR CARTA MARMOLEADO BROCHE METÁLICO

NE-050

CARACTERÍSTICAS GENERALES:

- Color verde marmoleado
- Diseño: Arillo y broche metálico reforzado
- Funcionamiento: Mecanismo de palanca
- Fabricado de cartón corrugado con refuerzos metálicos
- Contiene índices internos



TABLA DE MADERA C/CLIP CARTA COLOR CAFÉ 1 PZA

NE-170

CARACTERÍSTICAS GENERALES:

- Tamaño: Carta
- Tipo de clip: Metálico
- Dimensiones: 31.5 cm x 23 cm

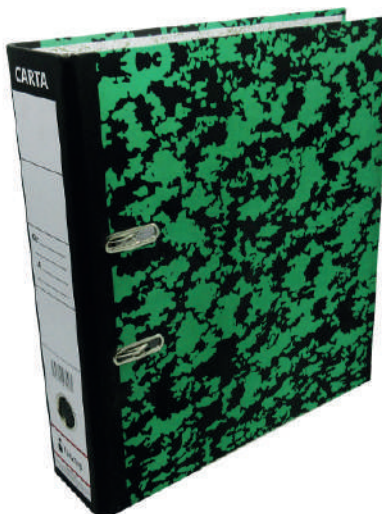

TABLA DE MADERA C/CLIP OFICIO COLOR CAFÉ 1 PZA

NE-171

CARACTERÍSTICAS GENERALES:

- Tamaño: Oficina
- Tipo de clip: Metálico
- Dimensiones: 39.5 cm x 23 cm

TABLA PLÁSTICA C/CLIP CARTA COLOR HUMO 1 PZA

NE-172H

CARACTERÍSTICAS GENERALES:

- Tamaño: Carta
- Tipo de clip: Metálico
- Dimensiones: 31.5 cm x 22.5 cm



TABLA PLÁSTICA C/CLIP OFICIO COLOR HUMO 1 PZA

NE-173H

CARACTERÍSTICAS GENERALES:

- Tamaño: Oficina
- Tipo de clip: Metálico
- Dimensiones: 35.5 cm x 22.5 cm

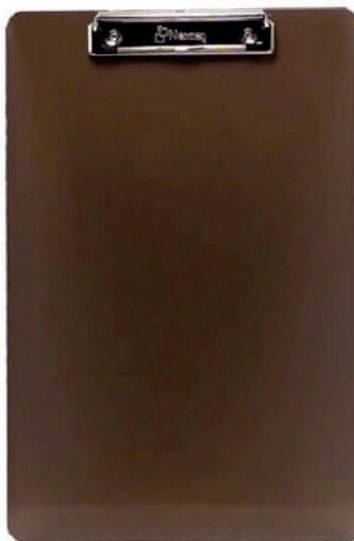

**MARCADOR
RESALTADOR
COLOR AMARILLO
C/12 PZAS**

NE-079A



**MARCADOR
RESALTADOR
COLOR ROSA
C/12 PZAS**

NE-079R



**MARCADOR
RESALTADOR
COLOR VERDE
C/12 PZAS**

NE-079V



**MARCADOR
RESALTADOR
COLOR AZUL
C/12 PZAS**

NE-079Z



**MARCADOR
RESALTADOR
COLOR NARANJA
C/12 PZAS**

NE-079J

**CARACTERÍSTICAS
GENERALES:**

Punta	Cinzel
Cantidad	12 pz

**MARCADOR PERMANENTE
FORMA REDONDA PUNTA
FINA 2.0 MM COLOR
NEGRO C/12 PZAS**

NE-070



**MARCADOR PERMANENTE
FORMA REDONDA PUNTA
FINA 2.0 MM COLOR
ROJO C/12 PZAS**

NE-071



**MARCADOR PERMANENTE
FORMA REDONDA PUNTA
FINA 2.0 MM COLOR
AZUL C/12 PZAS**

NE-072



CARACTERÍSTICAS GENERALES:

Punta	Fina Redonda
Cantidad	12 pz

**MARCADOR PERMANENTE
PUNTA GRUESA CINCEL
4.0 MM COLOR NEGRO
C/12 PZAS**

NE-074



**MARCADOR PERMANENTE
PUNTA GRUESA CINCEL
4.0 MM COLOR ROJO
C/12 PZAS**

NE-075



**MARCADOR PERMANENTE
PUNTA GRUESA CINCEL
4.0 MM COLOR AZUL
C/12 PZAS**

NE-076



CARACTERÍSTICAS GENERALES:

Punta	Gruesa Redonda
Cantidad	12 pz

**MARCADOR PIZARRÓN BLANCO
PUNTA GRUESA CINCEL 4.0 MM
COLORES SURTIDOS C/4 PZAS**

NE-078

**CARACTERÍSTICAS
GENERALES:**

- Fácil de borrar, no deja mancha
- Sin olor



**MARCADOR BASE AGUA COLORES
SURTIDOS ESTUCHE C/12 PZAS**

NE-079

**CARACTERÍSTICAS
GENERALES:**

- Base Agua
- Con 12 piezas



**MARCADOR PIZARRÓN
BLANCO COLOR AZUL
C/12 PZAS**

NE-082Z



**MARCADOR PIZARRÓN
BLANCO COLOR NEGRO
C/12 PZAS**

NE-082N



**MARCADOR PIZARRÓN
BLANCO COLOR ROJO
C/12 PZAS**

NE-082R



**MARCADOR PIZARRÓN BLANCO
COLOR VERDE C/12 PZAS**

NE-082V



CARACTERÍSTICAS GENERALES:

Características	Fácil de borrar
	No deja mancha
	Sin olor
Punta	Gruesa Cíncel



PINTARRÓN 45 CM X 60 CM COLOR BLANCO 1 PZA

NE-078C

CARACTERÍSTICAS GENERALES:

- Color blanco
- Tamaño 60 cm x 45 cm
- Superficie de polímero / marco de aluminio
- Charola porta marcadores

PINTARRÓN 90 CM X 120 CM COLOR BLANCO 1 PZA

NE-078G

CARACTERÍSTICAS GENERALES:

- Color blanco
- Tamaño 120 cm x 90 cm
- Superficie de polímero / marco de aluminio
- Charola porta marcadores



PINTARRÓN 60 CM X 90 CM COLOR BLANCO 1 PZA

NE-078M

CARACTERÍSTICAS GENERALES:

- Color blanco
- Tamaño 90 cm x 60 cm
- Superficie de polímero / marco de aluminio
- Charola porta marcadores

FOLIADOR ACERO 6 DÍGITOS C/TINTA-ALMOHADILLAS Y AJUSTADOR COLOR PLATA 1 PZA

NE-166

CARACTERÍSTICAS GENERALES:

- Material: Mango de plástico, cuerpo de metal
- Folioador, tinta negra, 2 almohadillas y un ajustador de plástico
- Tipo: Semiautomático
- Con Mecanismo de accionar suave
- Uso: Repetición de hasta 12 veces
- Peso: 380 g



FOLIADOR ACERO 8 DÍGITOS C/TINTA-ALMOHADILLAS Y AJUSTADOR COLOR PLATA 1 PZA

NE-168

CARACTERÍSTICAS GENERALES:

- Material: Mango de plástico, cuerpo de metal
- Folioador, tinta negra, 2 almohadillas y un ajustador de plástico
- Tipo: Semiautomático
- Con Mecanismo de accionar suave
- Uso: Repetición de hasta 12 veces
- Peso: 440 g



CUTTER PLÁSTICO GRANDE 18 MM COLORES SURTIDOS C/12 PZAS

NE-178

CARACTERÍSTICAS GENERALES:

- Artículo: Cutter
- Tamaño: Grande, navaja de 18 mm



CUTTER PLÁSTICO CHICO 9 MM COLORES SURTIDOS C/12 PZAS

NE-179

CARACTERÍSTICAS GENERALES:

- Artículo: Cutter
- Tamaño: Chico, navaja de 9 mm



DESPACHADOR DE CINTA EMPAQUE FRENO AJUSTABLE COLOR GRIS

NE-618

CARACTERÍSTICAS GENERALES:

- Compatibilidad: Para cintas de 2" de ancho y 3" de diámetro
- Uso: Freno ajustable para brindar la tensión deseada y mango ergonómico
- Fabricado en acero y polipropileno resistente
- Peso: 410 gr



MARCADOR DETECTOR DE BILLETES FALSOS 1 PZA

NE-080

CARACTERÍSTICAS GENERALES:

- Funciona en billetes no plastificados de México, Estados Unidos, América Latina y los principales países de Europa y Asia.
- Cuerpo de plástico
- Al pintar en un billete el color claro indica que el billete es auténtico, el color oscuro (café o negro) indica que puede ser falso.
- Tinta no tóxica



CAJA DINERO MÉTALICA MEDIANA 20 CM COLOR NEGRO 1 PZA

NE-160

CARACTERÍSTICAS GENERALES:

- Incluye 2 llaves, charola plástica en el interior y agarradera para su fácil manejo
- Dimensiones: 20 cm x 15 cm x 7.8 cm



CAJA DINERO MÉTALICA GRANDE 25 CM COLOR NEGRO 1 PZA

NE-161

CARACTERÍSTICAS GENERALES:

- Incluye 2 llaves, charola plástica en el interior y agarradera para su fácil manejo
- Dimensiones: 25 cm x 18 cm x 8.5 cm



CORRECTOR TIPO PLUMA REDONDO PUNTA METÁLICA 8 ML COLOR BLANCO C/12 PZAS

NE-068

CARACTERÍSTICAS GENERALES:

- Contenido neto: 8 ml
- Acción de secado rápido

CORRECTOR LÍQUIDO BOTELLA 20 ML C/12 PZAS

NE-069

CARACTERÍSTICAS GENERALES:

- Botella con aplicador de brocha
- Para uso en todo tipo de papel



BORRADOR TIPO LÁPIZ PUNTA CLIC-RETRÁCTIL C/12 PZAS

NE-088

CARACTERÍSTICAS GENERALES:

- Forma tipo pluma retráctil
- Para borrar grafito
- Cantidad: 12 Piezas



SACAPUNTAS ELÉCTRICO AUTOSTOP COLOR NEGRO 1 PZA

NE-181

CARACTERÍSTICAS GENERALES:

- Con regulador para 3 tipos de afilado
- Tamaño práctico y portátil, ideal para escritorio. Con base antiderrapante
- Cuenta con tapa de seguridad y botón de desbloqueo para puntillas atoradas
- Funciona con energía eléctrica (incluye cable y adaptador) ó 4 baterías AA (no incluidas)
- Dimensiones: 9.3 cm x 7 cm
- Longitud del cable: 1 M
- Peso: 270 gr
- Material: Plástico de alta resistencia



APUNTADOR LÁSER TIPO PLUMA COLOR PLATA

NE-422

CARACTERÍSTICAS GENERALES:

- Regulador para 5 tipos de proyección: punto, círculo, línea, flecha y mano
- Incluye 2 baterías AAA
- Material: Fabricación metálica



CARRO PLATAFORMA DE CARGA PLEGABLE CAP. 150 KG COLOR AZUL

NE-600

CARACTERÍSTICAS GENERALES:

- Ruedas recubiertas de caucho para una operación silenciosa, plataforma fabricada con materiales de alta resistencia.
- Se requiere un mínimo ensamble para asegurar el bastidor a la plataforma.
- Capacidad de carga: 150 Kg
- Dimensiones: 72 cm x 49 cm
- Peso: 9.5 Kg

TABLERO DE CORCHO 60 CM X 90 CM COLOR CAFÉ 1 PZA

NE-091M

CARACTERÍSTICAS GENERALES:

- Color Natural
- Tamaño: 60 cm x 90 cm
- Tablero de corcho de grano súper compacto
- Marco de aluminio anodizado



ESCRITORIO DE TRABAJO PARA HOGAR / OFICINA BASE METÁLICA 115 CM X 73 CM COLOR BLANCO

NE-654B

CARACTERÍSTICAS GENERALES:

- Estructura tubular de perfil rectangular
- Cuenta con porta audífonos
- Cuenta con porta vasos
- Medidas del producto: 115 cm x 73 cm x 73.6 cm
- Capacidad de carga: 80 kg
- Grosor de la mesa: 1.5 cm



ESCRITORIO DE TRABAJO PARA HOGAR / OFICINA BASE METÁLICA 115 CM X 73 CM COLOR NEGRO

NE-654N

CARACTERÍSTICAS GENERALES:

- Estructura tubular de perfil rectangular
- Cuenta con porta audífonos
- Cuenta con porta vasos
- Medidas del producto: 115 cm x 73 cm x 73.6 cm
- Capacidad de carga: 80 kg
- Grosor de la mesa: 1.5 cm



SILLA EJECUTIVA ALTA AJUSTABLE / RECLINABLE TELA BASE GIRATORIA

NE-650E

CARACTERÍSTICAS GENERALES:

- Respaldo de malla y vinipiel
- Base giratoria y cromada
- Descansa brazos fijo
- Ruedas de nylon



04 — Sanitx



DESPACHADOR DE JABÓN LÍQUIDO MANUAL 400 ML

NE-631

CARACTERÍSTICAS GENERALES:

- Con mecanismo de apertura y llenado fácil
- Tornillo y taquetes para su instalación
- Ideal para espacios compactos

ESPECIFICACIONES:

Tipo	Manual
Fabricado	En ABS resistente
Dimensiones	24 cm x 9 cm x 8 cm
Capacidad	400 ml



DESPACHADOR DE JABÓN LÍQUIDO MANUAL 1000 ML

NE-633

CARACTERÍSTICAS GENERALES:

- Con mecanismo de apertura y llenado fácil
- Tornillo y taquetes para su instalación
- Ideal para espacios compactos

ESPECIFICACIONES:

Tipo	Manual
Fabricado	En ABS resistente
Dimensiones	25.5 cm x 12.5 cm x 11.5 cm
Capacidad	1000 ml



DESPACHADOR DE TOALLA INTERDOBLADA 250 HOJAS

NE-635

CARACTERÍSTICAS GENERALES:

- Capacidad: 250 hojas
- Fabricado: En ABS resistente
- Incluye: Tornillos y taquetes para instalación
- Dimensiones: 27 cm x 20 cm x 10 cm

DESPACHADOR DE TOALLA INTERDOBLADA GRANDE 500 HOJAS

NE-636

CARACTERÍSTICAS GENERALES:

- Capacidad: 500 hojas
- Fabricado: En ABS resistente
- Incluye: Tornillos y taquetes para instalación
- Dimensiones: 37 cm x 27 cm x 10 cm



DESPACHADOR DE PAPEL HIGIÉNICO JUMBO

NE-637

CARACTERÍSTICAS GENERALES:

- Capacidad: Para rollos de hasta 10" de diámetro
- Fabricado: En ABS resistente
- Incluye: Tornillos y taquetes para instalación
- Dimensiones: 27 cm x 27 cm x 12 cm

TORRE CAPITEL
AV. LÁZARO CÁRDENAS #1810
COL. DEL PASEO RESIDENCIAL
MONTERREY, NUEVO LEÓN
C.P. 64920



**SOLUCIONES DE CALIDAD
A UN PRECIO JUSTO.**



7 501811 273384

CATNXT2021